



instruction manual  
mode d'emploi  
دليل المستخدم

EN FR AR

صانع القهوة بكبسولات

machine à café aux capsules  
capsule coffee maker

**KCM 7596**

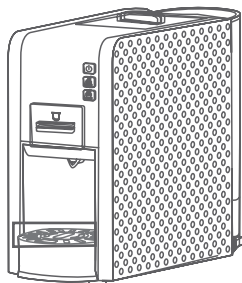

## SAFETY INSTRUCTIONS

Before using the electrical appliance, the following basic precautions should always be followed including the following:

- Read all instructions.
- Before using check that the voltage of wall outlet corresponds to rated voltage marked on the rating plate.
- This appliance has been incorporated with a grounded plug. Please ensure the wall outlet in your house is well earthed.
- To protect against fire, electric shock and injury to persons do not immerse cord plug in water or other liquid.
- Remove the plug from wall outlet before cleaning and when not in use. Allow appliance cool down completely before detaching, attaching components or before cleaning.
- Do not operate any appliance with a damaged cord or plug or after the appliance malfunctions, or is dropped or damaged in any manner, return appliance to the nearest authorized service facility for examination, repair or electrical or mechanical adjustment.
- The use of accessory attachments not recommended by the appliance manufacturer may result in fire, electric shock or injury to persons.
- Place appliance on flat surface or table, do not hang power cord over the edge of table or counter.
- Ensure the power cord do not touch hot surface of appliance.
- Do not place the coffee maker on hot surface or beside fire in order to avoid to be damaged.
- To disconnect, remove plug from wall outlet. Always hold the plug. But never pull the cord.
- Do not use appliance for other than intended use and place it in a dry environment.
- Close supervision is necessary when your appliance is being used near children.
  - Be careful not to get burned by the steam.
- 
  - Do not let the coffee maker operate without water.
  - Do not remove the drawer when appliance is brewing coffee.
- Connect plug to wall outlet before using the appliance and turn any switch off before plug is removed from wall outlet.
- The appliance can be used by children aged from 8 years and above and persons with reduced physical, sensory or mental capabilities or lack of experience and knowledge if they have been given supervision or instruction concerning use of the appliance in a safe way and understand the hazards involved. Children shall not play with the appliance. Cleaning and maintenance shall not be made by children unless they are older than 8 and supervised.
- Keep the appliance and its cord out of reach of children less than 8 years.
- This appliance is intended to be used in household and similar applications such as:
  - staff kitchen areas in shops, offices and other working environments;
  - by clients in hotels, motels and other residential type environments; bed and breakfast type environments.
- Do not use the appliance outdoors.
- Keep these instructions.

## PARTS DESCRIPTION

1. Lid for capsule adaptors storage
2. Left side cover
3. Front panel
4. Capsule adaptor
5. Mounting bracket
6. Coffee spout
7. Drip tray lid
8. Drip tray A
9. Water tank lid
10. Water tank
11. Right side cover
12. Button
13. Main switch
14. Drip tray B

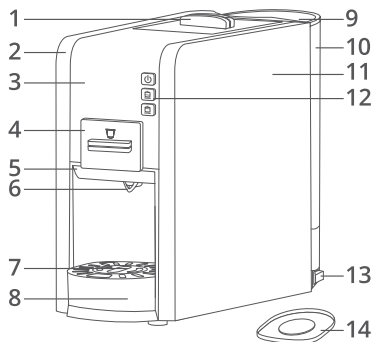

## Technical Data

Input voltage	: 230V
Frequency	: 50Hz
Power	: 1100W
Capacity	: 1 L

**Note:** When using a tall cup, remove the drip tray A and drip tray lid, replace with drip tray B.

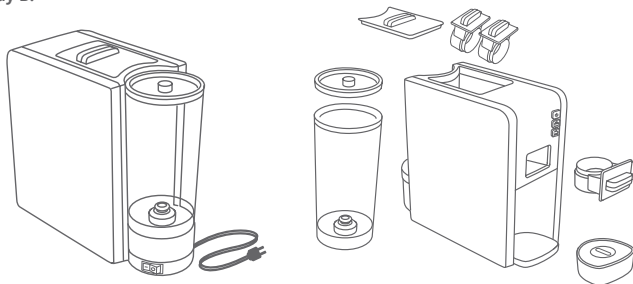

## BEFORE THE FIRST USE

Unpack to check for any breakage or missing accessory parts. Store the machine in a dry and safe location adjacent to an electric socket. Take out the water tank, clean the tank, fill it with water, and then put it back on the machine (Use distilled water only. Never use hot water, tap water or other liquids).

**Instructions for the Water Tank**

- Uncap the water tank. (Fig.1)
- Take out the water tank from the machine. (Fig.2)
- Fill up the water tank. (Use distilled water only. Never use hot water, tap water or other liquid)
- Note: Water level must not exceed the maximum mark (max.).
- Put the tank back into the machine and close the lid. (Fig.3)

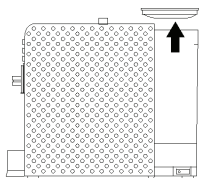

Fig.1

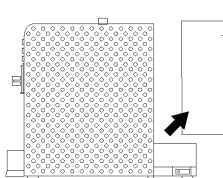

Fig.2

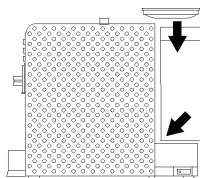



Fig.3

**1. Warming Up**

- Fill up the water tank, connect the machine to an electric socket and turn on the AC mains, the (on/off) button  lights up in red.
- Press the  (on/off) button to turn on the machine. It flashes in blue.
- About 1 minute later, all 3 buttons will light up in blue, meaning the machine is ready to brew coffee.

**Choose the right capsule adaptor to house the corresponding capsule**

NES Nespresso

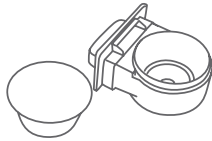

DG Dolce Gusto

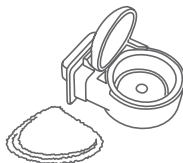

Ground Coffee

The owner of the above marks 'NESPRESSO' and 'DOLCE GUSTO' is Nestle S.A. company products.

We are not the license of the said marks. Nor we are associated with the business of Nestle S.A. company products.

## Coffee Making

Select a large or small cup according to the desired consumption amount (press the corresponding button)



- **Large cup** takes about 50 seconds to brew approximately 40-65ml coffee



- **Small cup** takes about 30 seconds to brew approximately 20-30ml coffee

Note: The time required and quantity produced for different types of coffee may vary.

## Set the Volume of coffee

Depending on user preference, adjust the desired volume by pressing the small cup button or large cup button. After warming up the machine, it is ready to make coffee (on/off button, small cup button, large cup button, all light up in blue):



- Press Small cup button for setting the quantity: keep pressing the button (minimum 15 seconds, maximum 80 seconds) according to the desired volume. Release the button, the machine will remember and apply the same setting on the next occasion;



- Press Large cup button for setting the quantity: keep pressing the button (minimum 20 seconds, maximum 120 seconds) according to the desired volume. Release the button, the machine will remember and apply the same setting on the next occasion;



- Resetting back to the default value: press both the small cup button and large cup button simultaneously until they flash 3 times, then the machine will return to the default settings.

## Set the Volume of water

Different capsules require different water volumes. Please check the suggest volume bar on the capsule before use. Then press the small cup or large cup button to adjust the water volume. For more details refer to below charts:



### Coffee Capsule

- Volume Bar on Capsule level 2, press small or large cup button about 25s.
- Volume Bar on Capsule level 3, press small or large cup button about 32s-35s.
- Volume Bar on Capsule level 4, press small or large cup button about 42s-45s.



### Instant Drink Capsule

- Volume Bar on Capsule level 3, press small or large cup button about 32s.
- Volume Bar on Capsule level 4, press small or large cup button about 40s.
- Volume Bar on Capsule level 5, press small or large cup button about 49s.

## Adjust the coffee temperature

Depending on user preference, adjust the coffee temperature by pressing the small cup or large cup button. There are 7 temperature levels in total: the default setting is the 3rd level, which could be adjusted upward by 4 levels or downward by 2 levels. Insert the adaptor, turn on the machine to enter stand by mode. (The on/off button is in red), adjust the temperature as shown below:

- |   |   |  |  |
|---|---|--|--|
|   | <b>Temperature level</b>  | <ul style="list-style-type: none"> <li>• Temperature level 1: Press for 3 s then press once small button and flashes 1 time</li> </ul> |  |
| <hr/> <ul style="list-style-type: none"> <li>• Temperature level 2: Press for 3 s small button and flashes 2 time</li> </ul>                    |   |  |  |
| <ul style="list-style-type: none"> <li>• Temperature level 4: Press for 3 s large button and flashes 1 time</li> </ul>                          |   |  |  |
|   | <ul style="list-style-type: none"> <li>• Temperature level 5: Press for 3 s large button then press once and flashes 2 time</li> </ul>  |  |  |
|   | <ul style="list-style-type: none"> <li>• Temperature level 6: Press for 3 s large button then press twice and flashes 2 time</li> </ul> |  |  |
| <hr/> <ul style="list-style-type: none"> <li>• Temperature level 7: Press for 3 s large button then press 3 times and flashes 2 time</li> </ul> |   |  |  |
|   | <ul style="list-style-type: none"> <li>• Temperature reset to level 3:<br/>Press for 3 s small button and flashes 2 time</li> </ul>     |  |  |

## CLEANING AND MAINTENANCE

Switch off and unplug the coffee maker before cleaning and performing maintenance.

**Water tank:** Take out the tank, discard residual water, clean it with a soft cloth and rinse it with water.

**Drip tray & capsule adaptors:** Take them out, discard water or coffee residue, clean them with a soft cloth and rinse with water.

**Exterior:** Wipe the exterior with a soft cloth at a regular interval. Keep the appliance clean, especially the switches and plug.

Note: never use a dishwasher to clean any parts of the coffee maker.

## TROUBLESHOOTINGS

Issue	Solution
LED Indicators do not light up	Check the electrical parts, e.g. plug, voltage, fuse and main switch.
No coffee output	Check whether the water tank is empty. Fill up the water tank. Make sure the right capsule adaptor is chosen for the corresponding type of coffee.
No response upon pressing any button	The capsule adaptor is not placed properly, please pull out and reinsert the adaptor to make sure it is placed in the right position.
Coffee is not hot enough	The temperature is set at a low level. Warm the cups and rinse it with hot water or set the coffee temperature according to the operating instructions.
Unable to pull out the coffee holder	Turn off the machine to release the inner pressure. Then try pulling out the capsule adaptor again.
Noise signal	Ensure the water tank is filled and is properly inserted.
The machine turns off by itself	To protect the machine and save energy, the machine will automatically turn off itself if it is left idle for 25 minutes
All LED indicators are flashing	Switch off the machine for 1 minute and restart it again.



### GUIDELINES FOR PROTECTION OF THE ENVIRONMENT

This appliance should not be put into the domestic garbage at the end of its durability, but must be offered at a central point for the recycling of electric and electronic domestic appliances. This symbol on the appliance, instruction manual and packaging puts your attention to this important issue. The materials used in this appliance can be recycled. By recycling of used domestic appliances you contribute an important push to the protection of our environment. Ask your local authorities for information regarding the point of recollection.

## INSTRUCTIONS DE SÉCURITÉ IMPORTANTES

Avant d'utiliser l'appareil électrique, les précautions de base suivantes doivent toujours être respectées, y compris les suivantes:

- Lisez toutes les instructions.
- Avant utilisation, vérifiez que la tension de la prise murale correspond à la tension nominale indiquée sur la plaque signalétique.
- Cet appareil a été incorporé avec une prise mise à la terre. Veuillez vous assurer que la prise murale de votre maison est bien mise à la terre.
- Pour protéger contre le feu, les chocs électriques et les blessures, n'immergez pas le cordon dans l'eau ou un autre liquide.
- Retirez la fiche de la prise murale avant de la nettoyer et lorsqu'elle n'est pas utilisée. Laissez l'appareil refroidir complètement avant de le détacher, de fixer des composants ou avant de le nettoyer.
- N'utilisez aucun appareil avec un cordon ou une prise endommagée ou après un dysfonctionnement de l'appareil, ou si l'appareil est tombé ou endommagé de quelque manière que ce soit. Retournez l'appareil au centre de service agréé le plus proche pour examen, réparation ou réglage électrique ou mécanique.
- L'utilisation d'accessoires non recommandés par le fabricant de l'appareil peut provoquer un incendie, une électrocution ou des blessures.
- Placer l'appareil sur une surface plane ou une table, ne pas accrocher le cordon d'alimentation sur le bord de la table ou du comptoir.
- Assurez-vous que le cordon d'alimentation ne touche pas la surface chaude de l'appareil.
- Ne placez pas la cafetière sur une surface chaude ou à proximité d'un feu afin d'éviter d'être endommagé.
- Pour déconnecter, retirez la fiche de la prise murale. Tenez toujours la prise. Mais ne tirez jamais sur le cordon.



- N'utilisez pas l'appareil à d'autres fins que celles prévues et placez-le dans un endroit sec.
- Une surveillance étroite est nécessaire lorsque votre appareil est utilisé près d'enfants.
- Faites attention de ne pas être brûlé par la vapeur.
- Ne laissez pas la cafetière fonctionner sans eau.
- Ne retirez pas le tiroir lorsque l'appareil distribue le café.
- Branchez la fiche à la prise murale avant d'utiliser l'appareil et éteignez tout interrupteur avant de retirer la fiche de la prise murale.
- L'appareil peut être utilisé par des enfants âgés de 8 ans et plus et des personnes ayant des capacités physiques, sensorielles ou mentales réduites ou un manque d'expérience et de connaissances si elles ont été supervisées ou instruites sur l'utilisation de l'appareil en toute sécurité. dangers impliqués. Les enfants ne doivent pas jouer avec l'appareil. Le nettoyage et l'entretien ne doivent pas être effectués par des enfants à moins qu'ils aient plus de 8 ans et qu'ils soient surveillés.
- Gardez l'appareil et son cordon hors de portée des enfants de moins de 8 ans.
- Cet appareil est destiné à être utilisé dans des applications domestiques et similaires telles que:
  - les zones de cuisine du personnel dans les magasins, les bureaux et autres environnements de travail;
  - par les clients dans les hôtels, motels et autres environnements de type résidentiel;



environnements de type bed and breakfast.

- N'utilisez pas l'appareil à l'extérieur.
- Conservez ces instructions.

## DESCRIPTION DES PIÈCES

1. Couvercle pour le stockage des adaptateurs de capsule
2. Couverture latérale gauche
3. Panneau avant
4. Adaptateur de capsule
5. Support de montage
6. Bec de café
7. Couvercle du bac égouttoir
8. Bac d'égouttage A
9. Couvercle du réservoir d'eau
10. Réservoir d'eau
11. Couverture latérale droite
12. Bouton
13. Interrupteur principal
14. Bac d'égouttage B

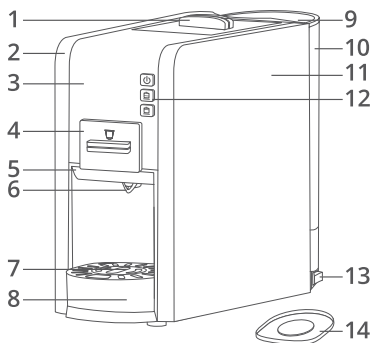

### Données Techniques

Tension d'entrée: 230V

Fréquence: 50Hz

Puissance: 1100W

Capacité: 1 L

**Remarque:** Lorsque vous utilisez une tasse haute, retirez le bac d'égouttage A et le couvercle du bac d'égouttement, remplacez-le par un bac d'égouttement B.

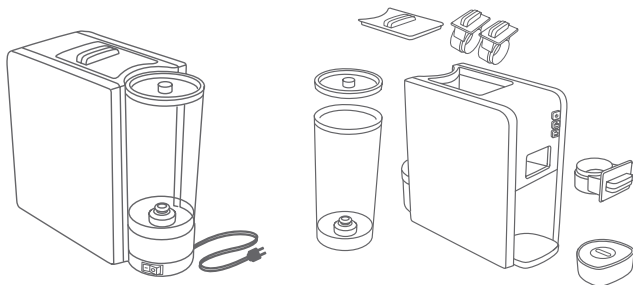

## AVANT LA PREMIÈRE UTILISATION

Déballer pour vérifier s'il y a des bris ou des pièces d'accessoires manquantes. Rangez la machine dans un endroit sec et sûr à proximité d'une prise électrique. Sortez le réservoir d'eau, nettoyez le réservoir, remplissez-le avec de l'eau, puis remettez-le sur la machine (n'utilisez que de l'eau distillée) N'utilisez jamais d'eau chaude, d'eau courante ou d'autres liquides.

## UTILISATION

### Instructions pour le réservoir d'eau

- Déboucher le réservoir d'eau. (Fig. 1)
- Retirez le réservoir d'eau de la machine. (Fig.2)
- Remplissez le réservoir d'eau. (N'utilisez que de l'eau distillée N'utilisez jamais d'eau chaude, d'eau du robinet ou autre liquide)
- Remarque: Le niveau d'eau ne doit pas dépasser la marque maximale (max.).
- Remettez le réservoir dans la machine et fermez le couvercle. (Fig.3)

FR

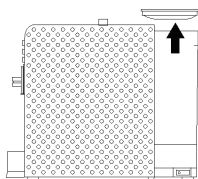

Fig.1

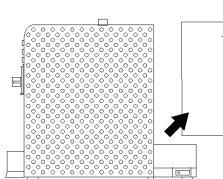

Fig.2

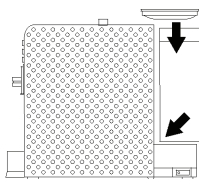

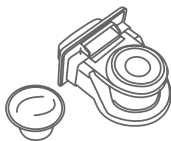

Fig.3

### 1. Réchauffement

- Remplissez le réservoir d'eau, connectez l'appareil à une prise électrique et allumez le secteur, le bouton  (marche / arrêt) s'allume en rouge.
- Appuyez sur le bouton  (marche / arrêt) pour allumer l'appareil. Il clignote en bleu.
- Environ 1 minute plus tard, les trois boutons s'allument en bleu, ce qui signifie que l'appareil est prêt à distribuer du café.

### Choisissez le bon adaptateur de capsule pour loger la capsule correspondante



NES Nespresso

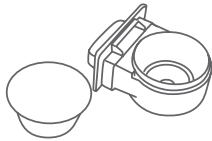

DG Dolce Gusto

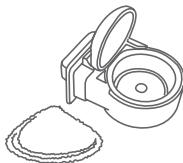

Café Moulu

Le propriétaire des marques «NESPRESSO» et «DOLCE GUSTO» ci-dessus sont des produits de la société Nestlé S.A.

Nous ne sommes pas la licence desdites marques. Nous ne sommes pas non plus associés aux activités des produits de la société Nestlé S.A.

## Comment faire du café

Sélectionnez une tasse grande ou petite en fonction de la quantité de consommation souhaitée (appuyez sur le bouton correspondant)



- Grande tasse prend environ 50 secondes pour infuser environ 40-65ml de café



- La petite tasse prend environ 30 secondes pour infuser environ 20-30ml de café

Remarque: Le temps requis et la quantité produite pour différents types de café peuvent varier.

## Définir le volume de café

Selon les préférences de l'utilisateur, réglez le volume souhaité en appuyant sur le petit bouton de tasse ou le grand bouton de tasse. Après avoir chauffé la machine, il est prêt à faire du café (bouton marche / arrêt, petit bouton de tasse, grand bouton de tasse, tout s'allume en bleu):



- Appuyez sur le bouton Petite tasse pour régler la quantité: continuez d'appuyer sur le bouton (minimum 15 secondes, maximum 80 secondes) en fonction du volume souhaité. Relâchez le bouton, la machine se souviendra et appliquera le même réglage à la prochaine occasion;



- Appuyez sur le bouton Grande tasse pour régler la quantité: continuez à appuyer sur le bouton (minimum 20 secondes, maximum 120 secondes) en fonction du volume désiré, relâchez le bouton, la machine se souviendra et appliquera le même réglage la prochaine fois;



- Réinitialisation à la valeur par défaut: appuyez simultanément sur le petit bouton de tasse et le grand bouton de tasse jusqu'à ce qu'ils clignotent 3 fois, alors l'appareil reviendra aux réglages par défaut.

## Réglez le volume d'eau

Différentes capsules nécessitent des volumes d'eau différents. Veuillez vérifier la barre de volume suggérée sur la capsule avant utilisation. Ensuite, appuyez sur la petite tasse ou le grand bouton de tasse pour ajuster le volume d'eau. Pour plus de détails se référer aux tableaux ci-dessous:



### Capsule de café

- Barre de volume sur le niveau 2 de la capsule, appuyez sur le petit ou le grand bouton de tasse environ 25s.
- Barre de volume au niveau 3 de la capsule, appuyez sur le bouton de la petite ou de la grande coupe environ 32s-35s.
- Barre de volume sur le niveau 4 de la capsule, appuyez sur le petit ou le grand bouton de la tasse environ 42s-45s.



### Capsule de boisson instantanée

- Barre de volume au niveau 3 de la capsule, appuyez sur le petit ou le grand bouton de la tasse environ 32s.
- Barre de volume au niveau 4 de la capsule, appuyez sur le petit ou le grand bouton de la tasse environ 40s.
- Barre de volume au niveau 5 de la capsule, appuyez sur le petit ou le gros bouton de la tasse environ 49 secondes.

## Réglez la température du café

Selon la préférence de l'utilisateur, réglez la température du café en appuyant sur la petite tasse ou sur le gros bouton. Il y a 7 niveaux de température au total: le réglage par défaut est le 3ème niveau, qui peut être ajusté vers le haut de 4 niveaux ou vers le bas de 2 niveaux. Insérez l'adaptateur, allumez l'appareil pour passer en mode veille. (Le bouton marche / arrêt est en rouge), réglez la température comme indiqué ci-dessous:

### Niveau de température

• Niveau de température 1: appuyez pendant 3 s puis appuyez une fois sur le petit bouton et clignote 1 fois



• Niveau de température 2: appuyez sur le petit bouton 3 s et clignote 2 fois



• Niveau de température 4: appuyez sur la touche 3 s et clignote 1 fois



• Niveau de température 5: appuyez sur la touche 3 s gros, puis appuyez une fois et clignote 2 fois



• Niveau de température 6: Appuyez sur le gros bouton de 3 s, puis appuyez deux fois et clignote 2 fois



• Niveau de température 7: appuyez sur la touche 3 s puis appuyez sur 3 fois et clignote 2 fois



• Réinitialisation de la température au niveau 3: Appuyez sur le petit bouton 3 s et clignote 2 fois



## NETTOYAGE ET ENTRETIEN

Éteignez et débranchez la cafetière avant de la nettoyer et d'effectuer l'entretien.

Réservoir d'eau: Retirez le réservoir, jetez l'eau résiduelle, nettoyez-le avec un chiffon doux et rincez-le avec de l'eau.

Plateau égouttoir et adaptateurs pour capsules: Retirez-les, jetez les résidus d'eau ou de café, nettoyez-les avec un chiffon doux et rincez à l'eau.

Extérieur: Essuyez l'extérieur avec un chiffon doux à intervalles réguliers. Gardez l'appareil propre, en particulier les interrupteurs et la prise.

Remarque: n'utilisez jamais un lave-vaisselle pour nettoyer les pièces de la cafetière.

## DÉPANNAGE

Problème	Solution
Les indicateurs LED ne sont pas allumer	Vérifiez les pièces électriques, par ex. prise, tension, fusible et interrupteur principal.
Pas de production de café	Vérifiez si le réservoir d'eau est vide. Remplissez le réservoir d'eau. Assurez-vous que le bon adaptateur de capsule est choisi pour le type de café correspondant.
Aucune réponse sur en appuyant sur n'importe quel bouton	L'adaptateur de capsule n'est pas placé correctement, veuillez retirer et réinsérer l'adaptateur pour vous assurer qu'il est placé dans la bonne position.
Le café n'est pas assez chaud	La température est réglée à un niveau bas. Réchauffez les tasses et rincez-les avec de l'eau chaude ou réglez la température du café conformément aux instructions d'utilisation.
Impossible de sortir le porte-café	Éteignez la machine pour libérer la pression interne. Ensuite, essayez de retirer à nouveau l'adaptateur de capsule.
Signal de bruit	Assurez-vous que le réservoir d'eau est rempli et correctement inséré.
La machine s'éteint par lui-même	Pour protéger la machine et économiser de l'énergie, la machine s'éteint automatiquement si elle reste inactive pendant 25 minutes
Tous les indicateurs LED sont clignotant	Éteignez la machine pendant 1 minute et redémarrez-la..



## DIRECTIVES POUR LA PROTECTION DE L'ENVIRONNEMENT

Cet appareil ne doit pas être jeté aux ordures ménagères à la fin de sa durée de vie, mais doit être rendu à un centre de recyclage d'appareils ménagers électriques et électroniques. Ce symbole sur l'appareil, la notice d'emploi et l'emballage attirent votre attention sur ce sujet important. Composants utilisés dans cet appareil sont recyclables. En recyclant les appareils ménagers. Usagés, vous contribuez à un apport important à la protection de notre. Environnement. Adressez vous aux autorités locales pour des renseignements concernant le centre de recyclage.

قبل استخدام الأجهزة الكهربائية ، يجب دائماً اتباع الاحتياطات الأساسية التالية بما في ذلك ما يلي  
اقرأ جميع التعليمات -

- قبل التأكد من أن الجهد الكهربائي لمنفذ الجدار يتوافق مع الجهد المقتن المحدد على لوحة التصنيف -
- تم دمج هذا الجهاز مع قابس مؤرض. يرجى التأكد من منفذ الحائط في منزلك مؤرض جيداً -
- للحماية من الحرائق والصعق بالكهرباء وإصابة الأشخاص الذين لا يغطسون سلك الحبل في الماء أو سائل آخر -
- إزالة المكونات من مقبس الحائط قبل التنظيف وعندما لا تكون قيد الاستعمال -
- اترك الجهاز يبرد تماماً قبل فصله أو إرفاق المكونات أو قبل التنظيف
- لا تقم بتشغيل أي جهاز بسلك أو قابس تالف أو بعد خلل في الجهاز ، أو يتم إسقاطه أو إتلافه بأي شكل من -
- الأشكال ، أو إعادة الجهاز إلى أقرب مركز خدمة معتمد لإجراء الفحص أو الإصلاح أو التعديل الكهربائي أو الميكانيكي
- قد يؤدي استخدام ملحقات الملحقات التي لا توصي بها الجهة المصنعة -
- للجهاز إلى نشوب حريق أو صدمة كهربية أو إصابة أشخاص
- وضع الأجهزة على سطح مستو أو طاولة ، لا يتعطل سلك الطاقة على حافة الجدول أو العداد ،
- تأكد من أن سلك الطاقة لا تلمس السطح الساخن للأجهزة -
- لا تضع آلة صنع القهوة على سطح ساخن أو بجوار النار من أجل تجنب التعرض للتلف -
- لقطع الاتصال ، وإزالة المكونات من منفذ الحائط. احمل القابس دائماً. لكن لا تسحب الحبل أبدا -
- لا تستخدم الجهاز لغير الاستخدام المقصود ووضعه في بيئة جافة -
- الإشراف على إغلاق ضروري عند استخدام الجهاز الخاص بك بالقرب من الأطفال -
- كن حذراً لا تحرق بواسطة البخار

لا تدع صانع القهوة يعمل بدون ماء -

لا تقم بإزالة الدرج عندما يكون الجهاز هو تخمير القهوة -

قم بتوصيل مقبس الحائط بمنفذ قبل استخدام الجهاز وقم بإغلاق أي

مفتاح قبل أن تتم إزالة المقابس من مقبس الحائط

- يمكن استخدام الجهاز من قبل الأطفال الذين تتراوح أعمارهم بين 8 سنوات فما فوق والأشخاص ذوي -
- القدرات البدنية أو الحسية أو العقلية المخففة أو نقص الخبرة والمعرفة إذا كانوا قد تلقوا إشرافاً أو
- تعليمات بشأن استخدام الجهاز بطريقة آمنة وفهم المخاطر التي ينطوي عليها. لا يجوز للأطفال اللعب
- مع الجهاز. لا يجوز للأطفال التنظيف والصيانة إلا إذا كانوا أكبر من 8 سنوات وأشرفوا عليها
- الحفاظ على الجهاز وسلوكه بعيداً عن تناول الأطفال أقل من 8 سنوات -

الغرض من هذا الجهاز هو استخدامه في التطبيقات المنزلية وما شابهها مثل -

مناطق مطبخ الموظفين في المحلات التجارية والمكاتب وبيئات العمل الأخرى ؛ -

من قبل العملاء في الفنادق والموتيلات وغيرها من البيئات السكنية النوع ؛ البيئات نوع السرير والإفطار -

لا تستخدم الجهاز في الهواء الطلق -

الحفاظ على هذه التعليمات

## وصف أجزاء

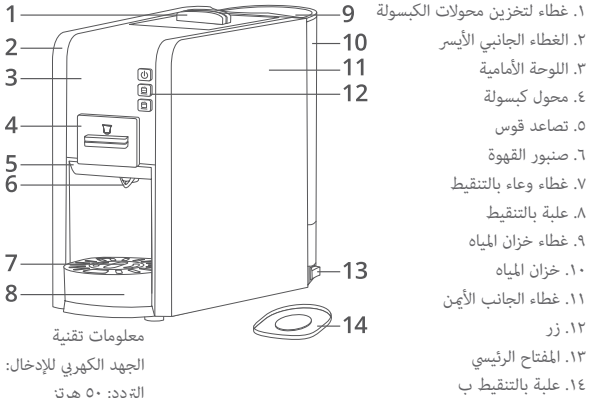

## معلومات تقنية

الجهود الكهربائي للإدخال: ٢٣٠ فولت  
التردد: ٥٠ هرتز  
الطاقة: ١١٠٠ واط  
السعة: ١ لتر

B. وغطاء وعاء بالتنقيط ، واستبدل بعلبة التنقيط A ملاحظة: عند استخدام كوب طويل ، قم بإزالة علبة التنقيط

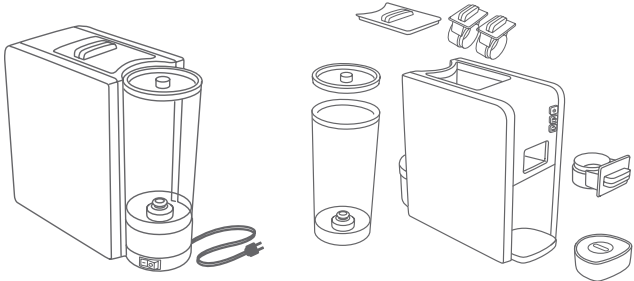

## قبل أول استخدام

فك الضغط للتحقق من وجود أي قطع غيار مكسورة أو مفقودة. قم بتخزين الجهاز في مكان جاف وآمن بجوار مقبس كهربائي. أخرج خزان المياه ، ونظف الخزان ، وأملأه بالماء ثم أعد وضعه على الجهاز (استخدم الماء المقطر فقط). لا تستخدم الماء الساخن أو ماء الصنبور أو سوائل أخرى

### تعليمات لخزان المياه

- قم بفتح خزان المياه. (رسم بياني ١)
- أخرج خزان المياه من الماكينة. (الصورة ٢)
- (املأ خزان المياه. (استخدم الماء المقطر فقط. لا تستخدم الماء الساخن أو ماء الصنبور أو أي وسائل أخرى
- (ملاحظة: يجب ألا يتجاوز مستوى المياه الحد الأقصى للعلامة (الحد الأقصى
- (ضع الخزان مرة أخرى في الجهاز وأغلق الغطاء. (تين. ٣)

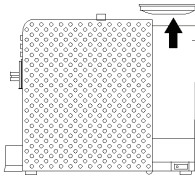

Fig.1

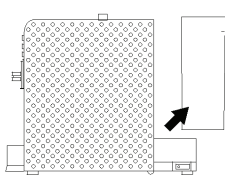

Fig.2

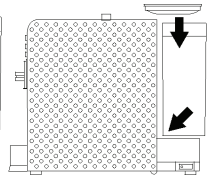
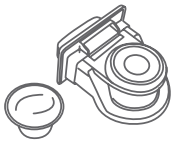

Fig.3

### ١. الاحماء

- وأزرار (التشغيل / إيقاف) ، (AC) املأ خزان المياه ، وقم بتوصيل الجهاز بمقبس كهربائي ، وقم بتشغيل أنابيب التيار المتردد • للأعلى باللون الأحمر
- اضغط على زر (تشغيل / إيقاف) لتشغيل الجهاز. يومض باللون الأزرق •
- بعد حوالي دقيقة واحدة ، سوف تضيء جميع الأزرار الثلاثة باللون الأزرق ، وهذا يعني أن الماكينة جاهزة لصنع القهوة •

اختيار الحق محول كبسولة لإيواء كبسولة المقابلة



NES Nespresso

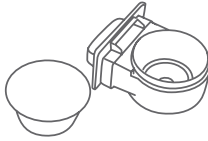

DG Dolce Gusto

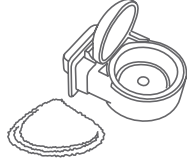

البن المطحون

Nestle S.A. هو منتجات شركة "DOLCE GUSTO" و "NESPRESSO" مالك العلامات المذكورة أعلاه

Nestle S.A. نحن لسنا ترخيص العلامات المذكورة. ولا نحن مرتبطون بأعمال شركة



## صنع القهوة

اختر كوبًا كبيرًا أو صغيرًا حسب مقدار الاستهلاك المطلوب (اضغط على الزر المقابل

• كوب كبير يستغرق حوالي ٥٠ ثانية لشرب حوالي ٤٠-٦٥ مل قهوة • 

• كوب صغير يستغرق حوالي ٣٠ ثانية لتكوين حوالي ٢٠-٣٠ مل من القهوة • 

ملاحظة: قد يختلف الوقت اللازم والكمية المنتجة لأنواع مختلفة من القهوة

## اضبط حجم القهوة

بناءً على تفضيل المستخدم ، اضبط مستوى الصوت المرغوب بالضغط على زر الكأس الصغير أو كوب كبير. بعد تسخين الجهاز ، يصبح جاهزًا لصنع القهوة (زر التشغيل / الإيقاف ، زر الكأس الصغير ، زر (الكأس الكبير ، كل ما يظهر باللون الأزرق



• اضغط على زر الكأس الصغير لتحديد الكمية: استمر في الضغط على الزر (١٥ ثانية كحد أدنى ، ٨٠ ثانية كحد أقصى) وفقًا للحجم المرغوب. حرر الزر ، سيتذكر الجهاز ويطبق نفس الإعدادات في المناسبة التالية



• اضغط على زر الكأس الكبير لتحديد الكمية: استمر بالضغط على الزر (٢٠ ثانية كحد أدنى ، ١٢٠ ثانية كحد أقصى) وفقًا للحجم المرغوب ، حرر الزر ، ستذكر الماكينة وتطبق نفس الإعدادات في المناسبة التالية ؛



• العودة إلى القيمة الافتراضية: اضغط على كلاً من زر الكبة القصير وزر الفرز الكبير في نفس الوقت حتى تومض ٣ مرات ، فسوف تعود الآلة إلى الإعدادات الافتراضية

## اضبط حجم الماء

تتطلب الكبسولات المختلفة أحجام مياه مختلفة. يرجى التحقق من شريط الصوت اقتراح على الكبسولة قبل الاستخدام. ثم اد على الكوب الصغير أو زر الكأس الكبير لضبط حجم الماء. لمزيد من التفاصيل ، راجع المخططات أدناه

## كبسولة القهوة

- S. شريط الصوت على مستوى كبسولة ٢ ، اضغط على زر كوب صغير أو كبير حوالي ٢٥
- S. ٣٥-شريط الصوت على مستوى الكبسولة ٣ ، اضغط على زر الكأس الصغير أو الكبير حوالي ٣٢
- S. ٤٥-شريط الصوت على مستوى الكبسولة ٤ ، اضغط على زر الكأس صغير أو كبير حوالي ٤٢











## كبسولة فورية للشرب

- شريط الصوت على مستوى الكبسولة ٣ ، اضغط على زر الكأس الصغير أو الكبير حوالي ٣٢ ثانية
- S. شريط الصوت على مستوى كبسولة ٤ ، اضغط على زر الكأس صغير أو كبير حوالي ٤٠
- شريط الصوت على مستوى الكبسولة ٥ ، اضغط على زر الكأس الصغير أو الكبير حوالي ٤٩ ثانية



## ضبط درجة حرارة القهوة

بناءً على تفضيل المستخدم ، اضبط درجة حرارة القهوة بالضغط على الكأس الصغير أو زر الكأس الكبير. هناك ٧ مستويات لدرجة الحرارة في الإجمالي: الإعداد الافتراضي هو المستوى الثالث ، والذي يمكن تعديله لأعلى بمقدار ٤ مستويات أو إلى الأسفل بمقدار ٣ مستويات. أدخل المحول ، قم بتشغيل الجهاز للدخول في وضع الاستعداد. (زر التشغيل / الإيقاف باللون الأحمر) ، اضبط درجة الحرارة كما هو موضح أدناه:

- 





  - 

- مستوى درجة الحرارة
- مستوى درجة الحرارة ١: اضغط على ٣ ثوانٍ اضغط على الزر الصغير وامض ١ مرة
- ويومض ٢ مرة s مستوى درجة الحرارة ٢: اضغط على الزر الصغير ثلاثة
- مستوى درجة الحرارة ٣: اضغط على الزر الثلاثي الثلاثي والومضات لمرة واحدة
- مستوى درجة الحرارة ٤: اضغط على الزر الكبير ثلاثة ثواني ثم اضغط مرة واحدة ويومض ٢ مرات
- مستوى درجة الحرارة ٥: اضغط على الزر الكبير ثلاثة ثواني ثم اضغط على مرتين وتومض لمدة ٢
- مستوى درجة الحرارة ٦: اضغط على الزر الكبير ثلاثة ثواني ثم اضغط على ٣ مرات وتومض لمدة ٢
- مستوى درجة الحرارة ٧: اضغط على الزر الكبير ثلاثة ثواني ثم اضغط على ٣ مرات وتومض لمدة ٢
- إعادة ضبط درجة الحرارة إلى المستوى ٣
- اضغط على زر صغير لمدة ٣ ثوانٍ ومضات ٢ مرة

## التنظيف والصيانة

قم بإيقاف تشغيل جهاز صنع القهوة وافصله قبل التنظيف وأداء الصيانة.  
خزان المياه: أخرج الخزان ، وتخلص من الماء المتبقي ، ونظفه بقطعة قماش ناعمة واشطفه بالماء.  
علبة التنقيط ومحولات الكبسولات: اخرجها ، وتخلص من الماء أو بقايا القهوة ، ونظفها بقطعة قماش ناعمة ثم اغسلها بالماء الخارجي: امسح السطح الخارجي بقطعة قماش ناعمة في فترة زمنية منتظمة. حافظ على نظافة الجهاز ، وخاصة مفاتيح التوصيل والمكونات.

ملاحظة: لا تستخدم أبداً غسالة أطباق لتنظيف أي جزء من ماكينة صنع القهوة.

## المشكلة و حلها

القضية حل

لا LED مؤشرات إضاءة  
تحقق من الأجزاء الكهربائية ، على سبيل المثال المكونات ، والجهد ، والصمامات والتبديل الرئيسي.

لا يوجد إنتاج القهوة  
تحقق ما إذا كان خزان المياه فارغًا. ملء خزان المياه. تأكد من اختيار محول الكبسولة المناسب لنوع القهوة المقابل.

لا استجابة عليه الضغط على أي زر  
لم يتم وضع محول الكبسولة بشكل صحيح ، يرجى سحب وإعادة تركيب المحول للتأكد من وضعه في الموضع الصحيح.

القهوة ليست ساخنة بما فيه الكفاية  
يتم ضبط درجة الحرارة على مستوى منخفض. قم بتسخين الأكواب وشطفها بماء ساخن أو قم بتعيين درجة حرارة القهوة وفقًا لتعليمات التشغيل.

غير قادر على سحب حامل القهوة  
أوقف تشغيل الماكينة لتحرير الضغط الداخلي. ثم حاول سحب محول الكبسولة مرة أخرى.

إشارة الضوضاء  
تأكد من ملء خزان المياه وإدخاله بشكل صحيح.

يتم إيقاف تشغيل الجهاز بنفسها  
لحماية الماكينة وتوفير الطاقة ، ستقوم الماكينة تلقائيًا بإيقاف تشغيل نفسها إذا تركت خاملة لمدة ٢٥ دقيقة

هي LED جميع مؤشرات وامض  
أوقف تشغيل الماكينة لمدة دقيقة واحدة وأعد تشغيلها مرة أخرى

## مبادئ توجيهية لحماية البيئة

لا ينبغي أن توضع هذه الأجهزة في النفايات المنزلية في نهاية التمانة، ولكن يجب أن تقدم في نقطة مركزية لإعادة تدوير الأجهزة المنزلية الكهربائية والإلكترونية. هذا الرمز على الجهاز، دليل التعليمات والتعبئة والتغليف يضع انتباهكم إلى هذه المسألة الهامة. المواد المستخدمة في هذه الأجهزة يمكن إعادة تدويرها. من خلال إعادة تدوير الأجهزة المنزلية المستخدمة تساهم دفعة مهمة لحماية بيئتنا. مطالبة السلطات المحلية للحصول على معلومات بشأن وجهة تدوير.





kiwi-home.com



**Exporter-Manufacturer**

BMVA Elektronik San. Tic. ve A.S.  
Osmangazi Mh, 2644. Sk. No:3/2  
Kıraç-Esenyurt / Istanbul - TURKEY  
K999 (7.18) made in P.R.C.

Importé par BIM Stores IF: 1108770 Fabriqué en Chine

مستورد من طرف بييم ستورز, ت.خ.  
صنع في الصين



**Ne pas utiliser l'appareil sans lire la notice d'utilisation.**

Do not operate the device without reading the manual.

Cet appareil est approprié pour la réglementation selon les déchets d'équipements électriques et électroniques WEEE. This device appropriate for regulations according to Waste Electrical and Electronic Equipment (WEEE).



This product is produced in nature friendly factory.

**Ce produit est fabriqué par une usine respectueuse de l'environnement.**

